

REIFENMONTIERMASCHINE

AUTOMATISCHE REIFENMONTIERMASCHINE

Capture.4 Premium ohne Montiereisen, Computerisiert, inkl. pneumatischem Wulstniederhalter und Radheber, Pkw, Felgengendurchmesser: 10" - 34".

Neu: Smart-Lock zur Felgenspannung inklusive!

+ 10" - 34" vollautomatische Reifenmontiermaschine, die alle Montier- und Demontierarbeiten ohne Handberührung durchführen kann
+ Kein Montierhebel notwendig



Drehender pneumatischer Wulstniederhalterarm

4 Arbeitsarme

Patentiertes Butler-Montierwerkzeug für stressfreie Montage und Demontage aller Reifen und Felgen (Standard, UHP, RunFlat)

Oberer Montagekopf aus nicht kratzendem Material für beschädigungsfreies Arbeiten an der Felge in Randnähe (Null-Stress-Effekt) Ohne Montiereisen
Unterer Montagekopf:

- Aus kratzfestem Material
- Für die Montage des unteren Wulstes ohne Montiereisen

Elektromotor mit Inverter und Drehzahlbegrenzer (Schutz des Reifens bei zu hohen Kräften) für die individuelle Geschwindigkeitskontrolle (0 - 16 U/M)

Ablagefach zum Ablegen von Zubehöerteilen, Ventilen und Werkzeug

Benutzerfreundliche Bedieneinheit für manuellen Betrieb

Haltering für Montagepaste inklusive

Pneumatische Wartungseinheit zur Luftaufbereitung (Wasserabscheider, Druckregelung und Schmierung)

Patentierter Extra-Grip-Radzentrallaufnahme: Patentierter Extra-Grip-Radzentrallaufnahme, geeignet auch fuer Revers Felgen:
- Einspannung der Felge mittels kegelförmigem Halter erhöht automatisch den Spanndruck während der Drehung
- in drei Arbeitshöhen

Pneumatischer Radheber: Hebt das Rad vom Boden zur Zentralspannung

HIGHLIGHTS IM DETAIL

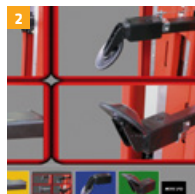
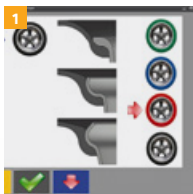

1 Im automatischen Modus müssen Sie nur die Raddimension mit der Tastatur eingeben, bestätigen und den Ventilsensor in die 12 Uhr Startposition bringen. Durch Druck auf die Starttaste ist Capture4 bereit für die Arbeit im automatischen Modus und positioniert alle Werkzeuge (2 Montierwerkzeuge und 2 Abdrückrollen) in die korrekten Arbeitspositionen.

ZUBEHÖR AUF ANFRAGE

- + Universalflansch für Räder ohne Mittelloch, geeignet auch für Felgen mit extremen Tiefbett

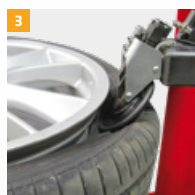
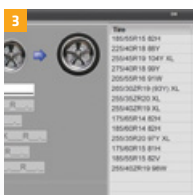

- 2** 3 Automatikprogramme:
- Montage/ Demontage (Standard)
 - Demontage (z. B. für Fahrzeugverwerter)
 - Montage (z. B. für Fahrzeughersteller)

3 Personalisierbare Datenbank

4 Ausgerüstet mit dem exklusiven aktiven Butler Sensorensystem und computergesteuertem Ablaufprogramm, durch Eingabe und Speicherung von kundenspezifischen Reifenabmessungen

Capture.4 Premium

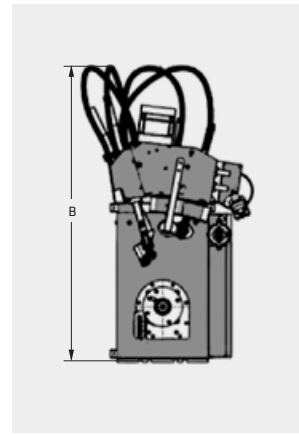
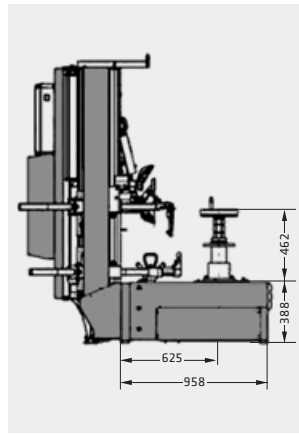
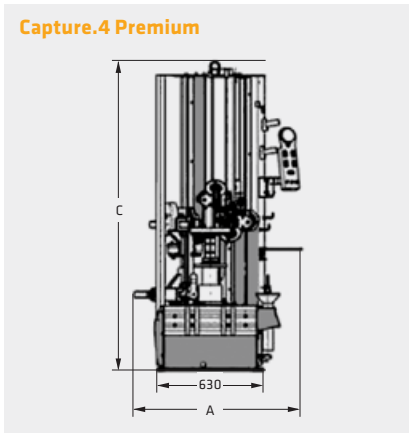

Modell	CAPTURE.4 Premium
Spannbereich	10" - 34"
Felgenbreite max.	15"
Raddurchmesser max.	1370 mm
Radgewicht max.	80 kg
Automatische Abdrückbewegung	X
Abdrückkraft	1200 kg
Drehgeschwindigkeit	0-16 rpm
Drehmoment max.	1373 Nm
Leistung Invertermotor	1,5 kW
Motorleistung	0,75 kW
Druckluftanschluss	8-10 bar
Netzfrequenz	50/60 Hz
Netzspannung (AC)	200/265 V
Phasen	1
Absicherung	16 A träge
A Breite	1590 mm
B Tiefe	1915 mm
C Höhe	1842 mm
Gewicht	510 kg
Artikel-Nummer	810110

LIEFERUMFANG

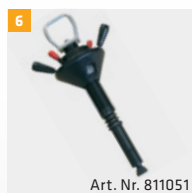
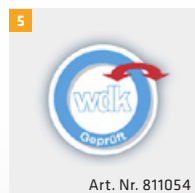
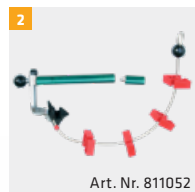
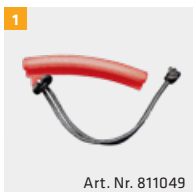

- 1 Felgenhorn-Kunststoffschutz
- 2 WulstBoy mit Traktion
- 3 Schutzfolien
- 4 Pneumatischer Wulstniederhalter und pneumatischer Radheber (811002 / 811072 / 811074)
- 5 wdk-Zertifikat
- 6 Schnellspannung-Arretierung
- + Oberer Montagekopf für gewölbte Felge (811606)
- + WulstBoy mit Zugvorrichtung Capture (G1000A124)